

FLEXWOOD  
PAINÉIS (TETO)



Guia de Instalação

## PAINÉIS FLEXWOOD – GUIA DE INSTALAÇÃO

### Cuidados iniciais:

- Os Painéis Flexwood foram desenvolvidos para aplicação em ambientes fechados, não sendo permitido uso externo, onde há ação de intempéries.
- Por ser um material oriundo da madeira, mudanças climáticas podem causar alteração dimensional do material, então recomenda-se não instalar ou estocar os painéis em ambientes que há variação de temperatura, umidade e exposição direto à luz solar.
- Instalações mecânicas, elétricas e outros serviços no teto devem ser concluídos antes da instalação dos revestimentos Flexwood.
- É recomendado estabilizar os revestimentos no ambiente de instalação durante no mínimo 48h (fora da caixa), para que o produto se adapte às condições do local.

**O produto pode apresentar variações dimensionais por consequências térmicas ou de umidade no ambiente, mesmo após ser instalado.**

## PAINÉIS FLEXWOOD – GUIA DE INSTALAÇÃO

### Cuidados iniciais:

- Verificar onde há acessórios instalados já no local como, por exemplo, equipamentos de climatização e sistemas de combate a incêndio, adequando a instalação do revestimento Flexwood à eles.
- Não armazenar o revestimento em locais úmidos e diretamente no piso, coloque-o sobre um papelão ou plástico. Deve ser colocado em uma base plana para evitar o empenamento.
- Evite aplicar carga sobre o produto, bem como apoiá-lo pelas bordas. Evite batidas e atritos.
- O empilhamento máximo é de **10 caixas**.

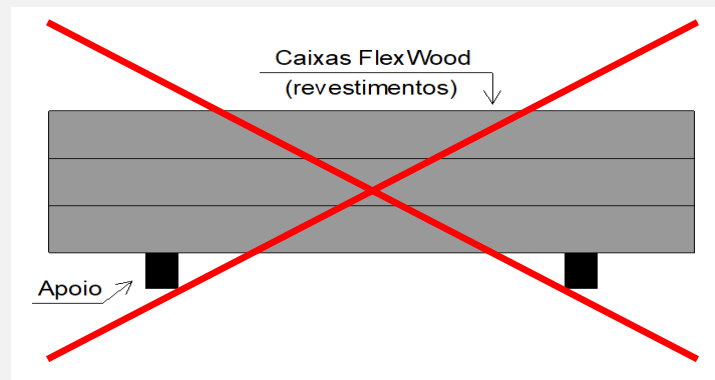

## PAINÉIS FLEXWOOD – GUIA DE INSTALAÇÃO

### **Materiais e equipamentos necessários:**

#### **Fornecidos:**

- Painéis FlexWood;
- Perfis metálicos em “U” (Cartola);
- Clips intermediários (para perfil metálico ou para barrotes);

#### **Não fornecidos:**

- Furadeira;
- Trena;
- Nível a laser;
- Barras roscadas com porcas;
- Chumbadores de expansão;
- Parafusos S8 e buchas de nylon;

## PAINÉIS FLEXWOOD – GUIA DE INSTALAÇÃO

### Instalação:

- **Passo I:**

Fixar as barras roscadas no teto, utilizando os chumbadores de expansão, considerando espaçamento abaixo. A seguir, deve-se instalar os perfis metálicos introduzindo as barras roscadas em seus furos, fixando com as porcas.

**A distância entre barras roscadas de um mesmo perfil deve ser de 1 m no máximo.**

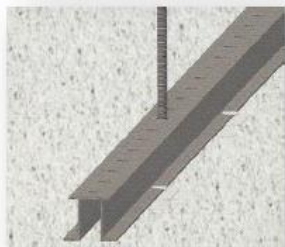
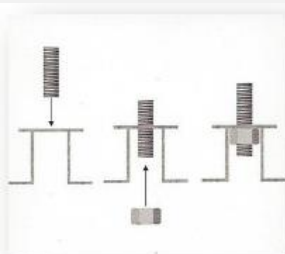

Painel de 2740 mm

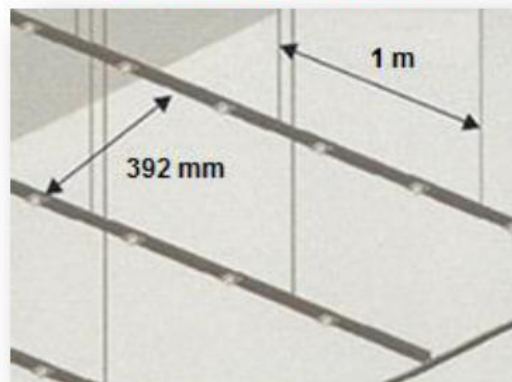

Painel de 2430 mm

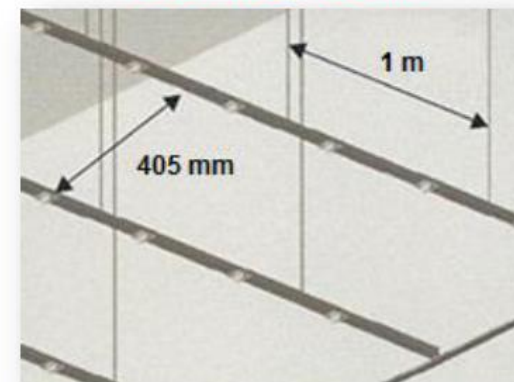

## PAINÉIS FLEXWOOD – GUIA DE INSTALAÇÃO

### Instalação:

- **Passo 2:**

Instalar o primeiro painel com o encaixe macho voltado para o acabamento lateral, que pode ser uma cantoneira ou sanca de apoio, e inserir o Clip intermediário sobre o encaixe fêmea, conforme figura.

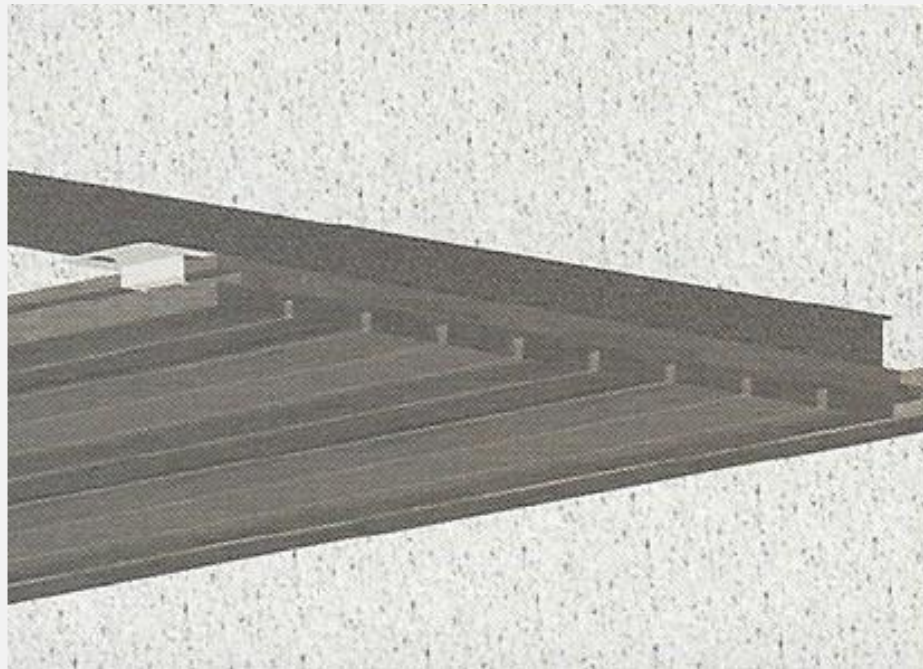

## PAINÉIS FLEXWOOD – GUIA DE INSTALAÇÃO

### Instalação:

- **Passo 3:**

Os próximos painéis serão instalados sucessivamente, através dos encaixes macho e fêmea, utilizando o Clip intermediário para fixação.

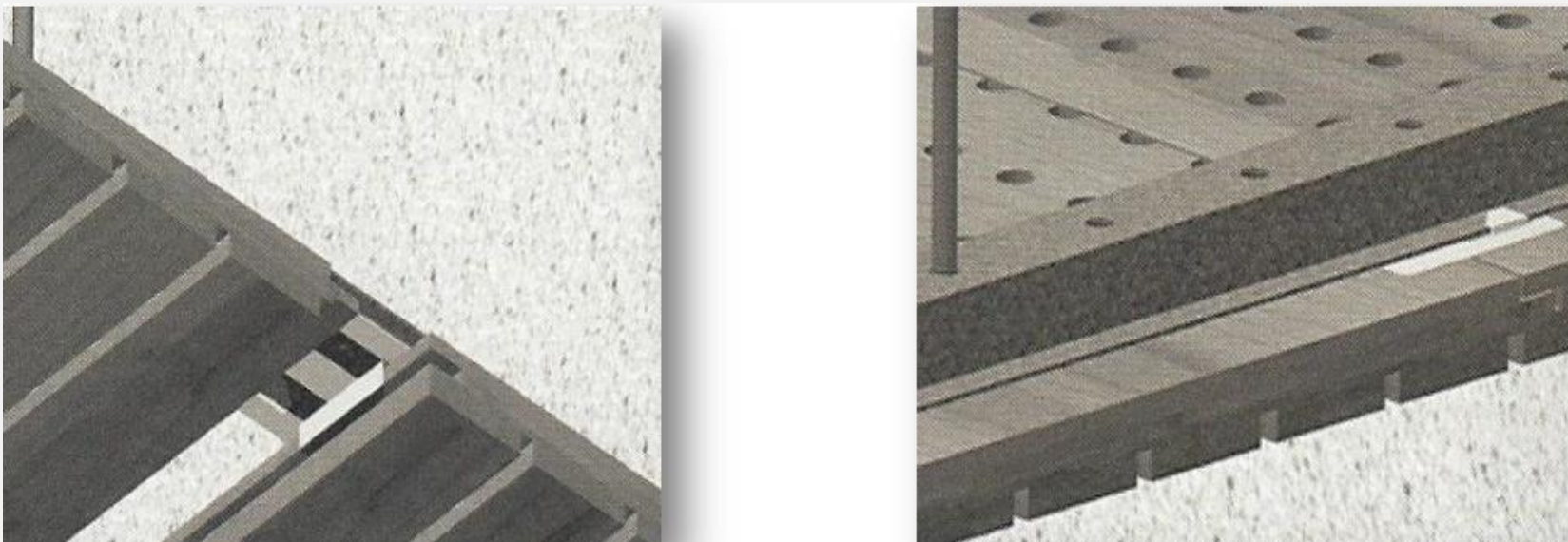

## PAINÉIS FLEXWOOD – GUIA DE INSTALAÇÃO

### Instalação:

- **Passo 4:**

Para instalação do painel final, seguir as seguintes etapas:

- 1 – Apoiar o encaixe fêmea na cantoneira;
- 2 – Nivelar com o painel já instalado;
- 3 – Encaixar no painel já instalado, deslizando-o.





## PAINÉIS FLEXWOOD – GUIA DE INSTALAÇÃO

### Instalação de tampa de acesso:

Para instalação de tampa de acesso, deve ser feito um corte nos painéis considerando **metade da régua inicial e metade da régua final a serem cortadas**, para que não comprometa os encaixes macho e fêmea.

Em seguida, devem ser fixados perfis metálicos na parte traseira dos painéis cortados, de maneira que possam apoiar na estrutura (sobra: no mínimo 50 mm de cada lado).

O acabamento pode ser feito através de uma moldura (cantoneira) pintada e fixada no entorno da tampa, ou apenas com colagem de fita de borda.

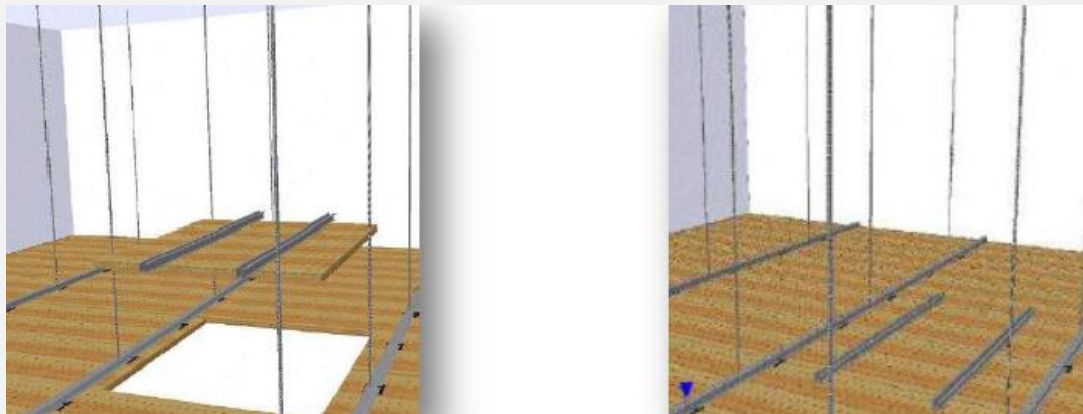

# PAINÉIS FLEXWOOD – GUIA DE INSTALAÇÃO

## Situações de acabamento:

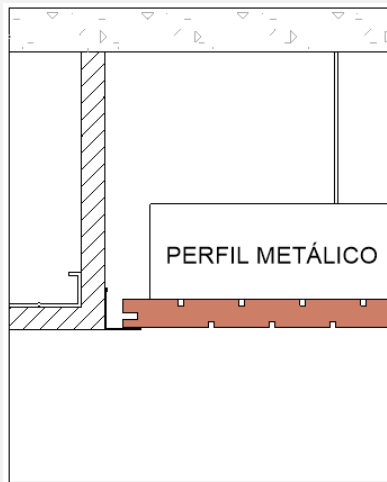

PAINEL COM GESSO E CANTONEIRA

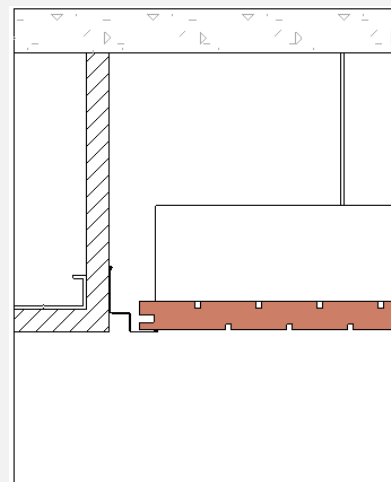

PAINEL COM GESSO E CANTONEIRA

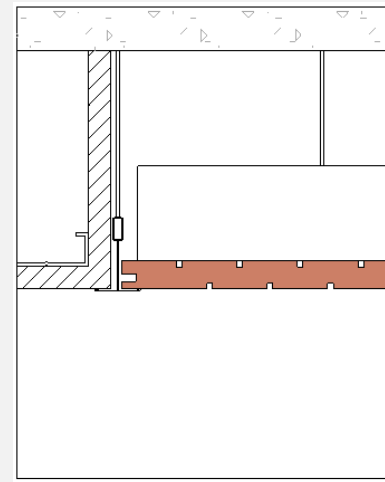

PAINEL COM GESSO E PERFIL PRINCIPAL

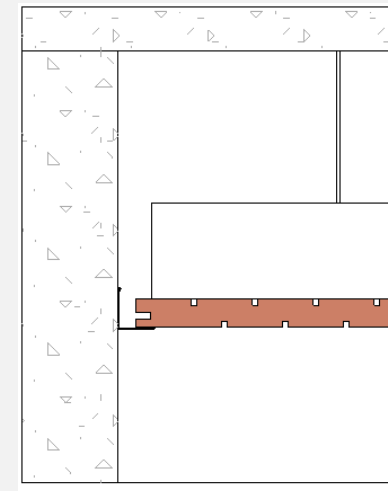

PAINEL COM ALVENARIA E CANTONEIRA

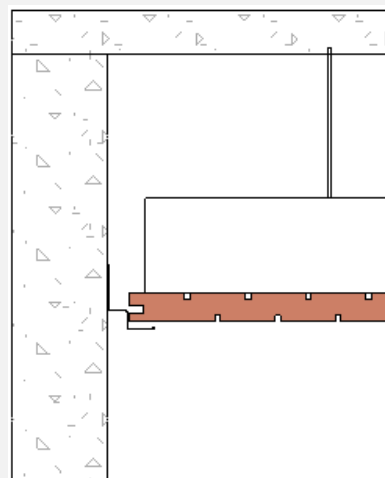

PAINEL COM ALVENARIA E CANTONEIRA ESCALONADA

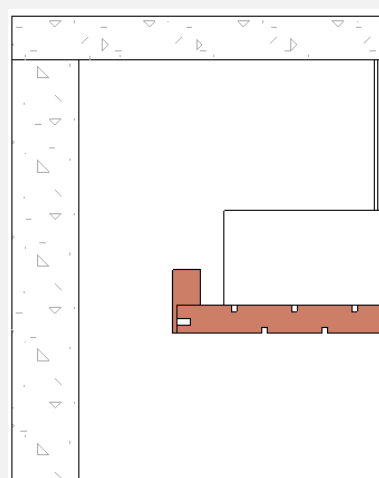

PAINEL NUVEM COM MOLDURA SEM BORDA

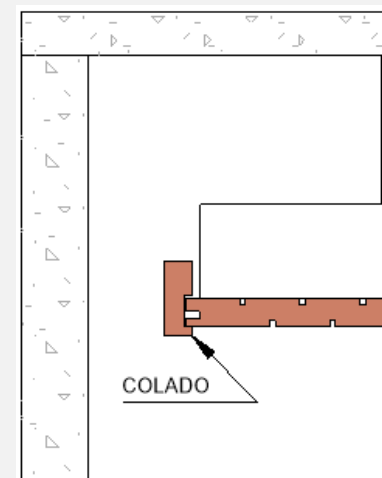

PAINEL NUVEM COM MOLDURA COM BORDA

## PAINÉIS FLEXWOOD – GUIA DE INSTALAÇÃO

### **Manutenção e limpeza:**

- Utilizar um pano macio úmido para retirar poeira e alguma sujeira que tiver. Depois basta secar com pano seco.
- Não use silicone, cera, thinner e produtos para lustrar móveis.
- Não utilizar buchas de aço e esponjas para limpeza.
- Riscos podem ser camuflados utilizando cera modeladora e a caneta tira risco.